

Installations- und Gebrauchsanweisung - Deutsch
Elektrischer Schwimmbadreiniger
Übersetzung der französischen Originalanweisung

DE

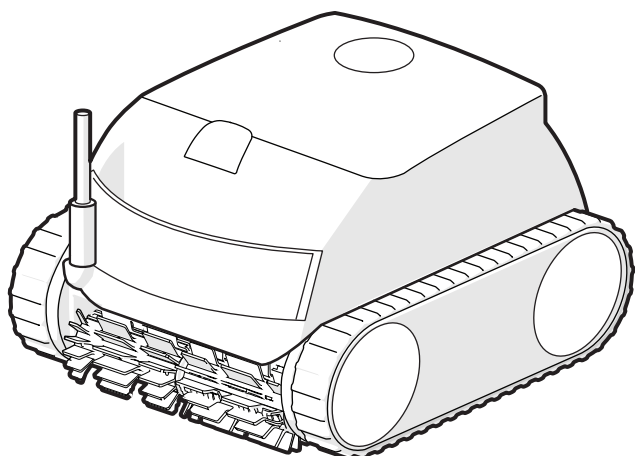

More documents on:
www.zodiac.com

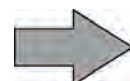

WARNHINWEISE

- Vor jedem Eingriff am Gerät müssen diese Installations- und Gebrauchsanweisung sowie das mit dem Gerät gelieferte Handbuch „Sicherheit und Garantie“ unbedingt gelesen werden, sonst kann es zu Sachschäden, schweren und sogar tödlichen Verletzungen und zum Erlöschen der Garantieansprüche kommen.
- Diese Dokumente müssen während der gesamten Lebensdauer des Gerätes zum späteren Aufschlagen aufbewahrt und immer mit dem Gerät weitergegeben werden.
- Es ist verboten, dieses Dokument ohne die Genehmigung von Zodiac® mit jeglichen Mitteln zu verbreiten oder zu ändern.
- Zodiac® entwickelt seine Produkte ständig weiter, um ihre Qualität zu verbessern. Daher können die in diesem Dokument enthaltenen Informationen ohne vorherige Ankündigung geändert werden.

DE

ALLGEMEINE WARNHINWEISE

- Durch die Nichteinhaltung der Warnhinweise können die Geräte im Schwimmbad beschädigt oder schwere bis tödliche Verletzungen verursacht werden.
- Nur ein qualifizierter Fachmann in den betreffenden technischen Bereichen (Elektrik, Hydraulik, Kältetechnik) ist befugt, Wartungs- oder Reparaturarbeiten am Gerät auszuführen. Der qualifizierte Techniker muss beim Eingriff am Gerät eine persönliche Schutzausrüstung (z. B. Schutzbrille, Schutzhandschuhe usw.) tragen, damit jede mit dem Eingriff am Gerät verbundene Verletzungsgefahr vermieden wird.  
- Vor jedem Eingriff am Gerät muss dieses von der Stromversorgung getrennt und gegen ungewollte Einschaltung gesichert werden.
- Das Gerät ist für einen ganz bestimmten Zweck für Schwimmbäder und Whirlpools ausgelegt. Der Gebrauch für einen anderen als den vorgesehenen Zweck ist nicht zulässig.
- Dieses Gerät ist nicht für die Verwendung durch Personen (einschließlich Kinder) mit eingeschränkter Wahrnehmung bzw. eingeschränkten körperlichen oder geistigen Fähigkeiten oder durch Personen ohne entsprechende Erfahrungen oder Kenntnisse bestimmt, es sei denn dies erfolgt unter der Aufsicht oder nach vorheriger Anleitung zur Nutzung des Geräts durch eine für ihre Sicherheit verantwortliche Person. Kinder müssen beaufsichtigt werden, um sicherzustellen, dass sie nicht mit dem Gerät spielen.
- Dieses Gerät kann von Kindern ab 8 Jahren und von Personen mit eingeschränkter Wahrnehmung oder eingeschränkten körperlichen oder geistigen Fähigkeiten sowie von Personen mit unzureichender Erfahrung oder Kenntnissen benutzt werden, wenn dies unter Aufsicht erfolgt oder sie die notwendige Anleitung für eine sichere Nutzung des Geräts erhalten haben und die mit dessen Nutzung verbundenen Risiken verstanden haben. Die Reinigung und Wartung durch den Benutzer dürfen nicht von unbeaufsichtigten Kindern übernommen werden.
- Die Installation des Geräts ist gemäß den Anweisungen des Herstellers sowie unter Einhaltung der geltenden lokalen und nationalen Normen durchzuführen. Der Installateur ist für die Installation des Gerätes und für die Einhaltung der nationalen Vorschriften hinsichtlich der Installation verantwortlich. Der Hersteller übernimmt keine Haftung im Fall einer Nichteinhaltung der geltenden nationalen Installationsnormen.
- Mit Ausnahme der in dieser Anleitung beschriebenen einfachen Wartung durch den Benutzer muss das Produkt durch einen qualifizierten Fachmann gewartet werden.
- Versuchen Sie im Fall einer Störung des Gerätes nicht, das Gerät selbst zu reparieren, sondern nehmen Sie mit einem qualifizierten Techniker Kontakt auf.
- Die zulässigen Gleichgewichtswerte des Wassers für den Betrieb des Gerätes können den Garantiebedingungen entnommen werden.
- Jede Deaktivierung, Entfernung oder Umgehung eines der in das Gerät integrierten Sicherheitselemente führt automatisch zu einer Aufhebung der Garantie; das gleiche gilt für die Verwendung von Ersatzteilen eines nicht zugelassenen Drittlieferanten.

- Es darf kein Insektizid oder anderes (entzündbares oder nicht entzündbares) chemisches Produkt auf das Gerät gesprüht werden, weil dadurch das Gehäuse beschädigt und ein Brand ausgelöst werden kann.
- Der Ventilator und die beweglichen Teile dürfen während des Betriebs des Gerätes nicht berührt werden und es dürfen keine Gegenstände oder Finger in die Nähe der beweglichen Teile gesteckt werden. Die beweglichen Teile können schwere und sogar tödliche Verletzungen verursachen.

WARNMELDUNGEN IN ZUSAMMENHANG MIT ELEKTRISCHEN GERÄTEN

- Die Stromversorgung des Gerätes muss durch eine eigene Fehlerstromschutzeinrichtung von 30 mA gemäß den am Installationsort geltenden Normen geschützt werden.
- Zum Anschluss des Gerätes kein Verlängerungskabel verwenden; es direkt an einen passenden Versorgungsstromkreis anschließen.
- Vor jeder Nutzung ist Folgendes zu prüfen:
 - Die auf dem Typenschild des Gerätes angegebene erforderliche Eingangsspannung entspricht der Netzspannung.
 - Der Stromversorgungsbetrieb ist mit den elektrischen Anforderungen des Gerätes kompatibel und ordnungsgemäß geerdet.
- Wenn das Gerät nicht richtig funktioniert oder wenn es Gerüche freisetzt, schalten Sie das Gerät sofort aus, ziehen Sie den Stecker und wenden Sie sich an einen Fachmann.
- Vor Wartungs- oder Instandsetzungsarbeiten sicherstellen, dass das Gerät ausgeschaltet und komplett vom Stromnetz getrennt ist und dass alle anderen mit dem Gerät verbundenen Geräte oder Zubehörteile ebenfalls vom Versorgungsstromkreis getrennt sind.
- Das Gerät darf während des Betriebs nicht vom Stromnetz getrennt und wieder angeschlossen werden.
- Zum Ziehen des Steckers darf nicht am Stromkabel gezogen werden.
- Wenn das Netzkabel beschädigt ist, darf es nur durch den Hersteller, einen autorisierten Vertreter oder eine Werkstatt ersetzt werden.
- Keine Wartungs- oder Instandsetzungsarbeiten mit feuchten Händen oder an einem feuchten Gerät durchführen.
- Bevor das Gerät an die Stromquelle angeschlossen wird, sicherstellen, dass der Anschlussblock oder der Stromanschluss, an den das Gerät angeschlossen werden soll, in Ordnung ist und weder Schäden noch Rostspuren aufweist.
- Bei Gewitter muss das Gerät vom Stromnetz getrennt werden, um eine Beschädigung durch Blitzeinschlag zu vermeiden.





BESONDERHEITEN BEI „Schwimmbeckenreinigern“

- Für einen korrekten Betrieb ist der Reiniger für ein Schwimmbeckenwasser ausgelegt, das eine Temperatur zwischen 10°C und 35°C aufweist.
- Um jede Gefahr einer Verletzung oder einer Beschädigung des Reinigers zu vermeiden, darf der Reiniger nicht ohne Wasser betrieben werden.
- Um jede Gefahr einer Verletzung zu vermeiden, darf das Schwimmbecken nicht benutzt werden, solange sich der Reiniger darin befindet.
- Der Reiniger darf nicht während einer Schockchlorung im Schwimmbecken verwendet werden.
- Lassen Sie den Reiniger nicht längere Zeit unbeaufsichtigt.

WARNHINWEIS HINSICHTLICH DER VERWENDUNG EINES REINIGERS IN EINEM SCHWIMMBECKEN MIT POOLFOLIE

- Bevor Sie den Reiniger installieren, prüfen Sie gründlich die Beckenverkleidung. Wenn die Poolfolie stellenweise abblättert oder wenn Kies, Falten, Wurzeln oder Korrosion auftreten, darf der Reiniger nicht installiert werden, bevor die Poolfolie durch einen qualifizierten Fachmann ausgetauscht wurde. Der Hersteller übernimmt keine Haftung für Schäden an der Auskleidung.
- Die Oberfläche bestimmter gemusterter Poolfolien kann sich schnell abnutzen: Die Dekormuster und/oder ihre Farbe können beim Kontakt mit bestimmten Objekten (Reinigungsbürsten, Spielzeug, Bojen, Chlorverteiler, Reiniger) beschädigt werden, verblassen oder abgetragen werden. Für abgenutzte Poolfolien und verblasste Dekormuster übernimmt der Hersteller des Reinigers keine Haftung und die beschränkte Garantie gilt nicht in diesen Fällen.

INHALT

	1 Vor der ersten Nutzung	4
1.1 Beschreibung		4
1.2 Technische Daten und Kennzeichnung		5
1.3 Funktionsweise		6
1.4 Vorbereitung des Schwimmbeckens		6
	3 Allgemeine Benutzung	7
2.1 Eintauchen des Reinigers		7
2.2 Befestigung auf dem Sockel		8
2.3 Anschluss der Stromversorgung		8
2.4 Funktionen der Steuerbox		9
2.5 Start eines Reinigungszyklus		10
2.6 Reiniger aus dem Wasser holen		11
2.7 Empfohlene Maßnahmen nach jeder Reinigung		12
	3 Verwendung der iAquaLink™-App (bei den Modellen iQ)	13
3.1 Erstmalige Konfiguration des Reinigers		13
3.2 In der iAqualink™-App verfügbare Funktionen		15
	4 Instandhaltung	17
4.1 Reinigen des Reinigers		17
4.2 Reinigen des Filters		17
4.3 Reinigen des Propellers		18
4.4 Ersetzen der Bürsten		19
	5 Problembehebung	20
5.1 Verhaltensweisen des Gerätes		20
5.2 Störungsanzeigen		21
5.3 Dignosehilfe für die Verbindung zur iAquaLink™-App		22

DE



Hinweis: Zur Erleichterung des Kontakts mit dem Händler

Notieren Sie die Kontaktdaten des Händlers, um sie leichter wiederzufinden, und tragen Sie die „Produktinformationen“ auf der Rückseite der Installations- und Gebrauchsanweisung ein. Der Händler wird Sie nach diesen Informationen fragen.



1 Vor der ersten Nutzung

1.1 | Beschreibung

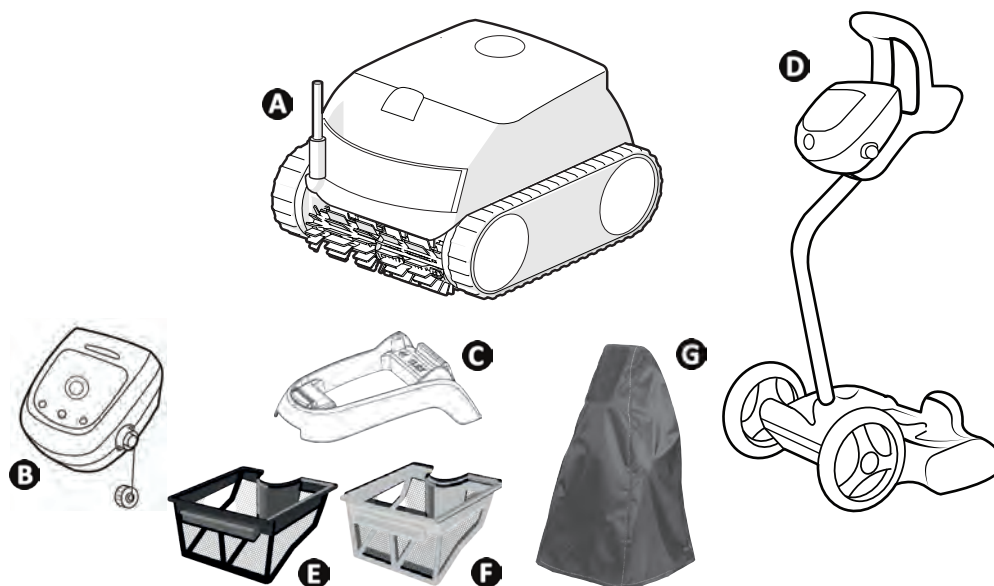

		RE 42 -- XA 20 -- 20 XA CNX 20 --	RE 44 -- iQ XA 30 -- iQ 30 XA iQ CNX 30 iQ	RE 46 -- iQ XA 40 -- iQ 40 XA iQ CNX 40 -- iQ
A	Reiniger + Schwimmkabel	✓	✓	✓
B	Steuerbox	✓	✓	✓
C	Sockel	✓	✓	
D	Transportwagen als Set	+	+	✓
E	Einfache Filterung (100µ)	✓		
F	Doppelte Filterung (150 / 60µ)	+	✓	✓
G	Schutzhülle	+	+	+

✓: Mitgeliefert

+: Als Option verfügbar

	RE 42 -- XA 20 -- 20 XA CNX 20 --	RE 44 -- iQ XA 30 -- iQ 30 XA iQ CNX 30 iQ	RE 46 -- iQ XA 40 -- iQ 40 XA iQ CNX 40 -- iQ
Oberflächenart	Alle Oberflächenarten		
Schwimmbeckenform	Alle Formen (rechteckig, oval, freie Form)		
Abmessungen des Schwimmbeckens	10 x 5 m	12 x 6 m	12 x 6 m
Vordere Bürste	✓	✓	✓
Hintere Bürste		✓	✓
Anzahl der Zyklen	2	2	2
Zyklus Nur Boden	✓	✓	✓
Zyklus Boden / Wände / Wasserlinie	✓	✓	✓
Zyklonansaugung	✓	✓	✓
Steuerung über die iAquaLink™-App		✓	✓

➤ 1.2 I Technische Daten und Kennzeichnung

1.2.1 Technische Daten

	RE 42 -- XA 20 -- 20 XA CNX 20 --	RE 44 -- iQ XA 30 -- iQ 30 XA iQ CNX 30 iQ	RE 46 -- iQ XA 40 -- iQ 40 XA iQ CNX 40 -- iQ
Versorgungsspannung für Steuerbox	220-240 VAC / 100 - 240 VAC*- 50/60Hz, Schutzklasse II**		
Versorgungsspannung für Reiniger	30 VDC		
Maximale Leistungsaufnahme	150 W		
Länge des Kabels	15 m	18 m	18 m
Filterkapazität	4 L		
Abmessungen des Reinigers (B x T x H)	41 x 42 x 28 cm		
Abmessungen der Verpackung (B x T x H)	56 x 56 x 38 cm		56 x 56 x 46 cm
Gewicht des Reinigers (ohne Kabel)	8 kg		
Gewicht mit Verpackung	14 kg		18 kg
Saugbreite	270 mm		
Maximale Arbeitstiefe	4 m		
Schutzart	Stromversorgung	IPX5	
	Reiniger	IPX8	
Frequenzbereich	2,400GHz - 2,497GHz		
Funkfrequenz-Sendeleistung	+19,5 dBm		

* je nach Modell

** Schutzklasse II: Gerät mit doppelter oder verstärkter Isolierung, das nicht geerdet werden muss.

➤ 1.3 I Funktionsweise

Der Reiniger ist unabhängig vom Filtersystem und kann autonom betrieben werden. Er wird einfach an das Stromnetz angeschlossen.

Er legt einen optimalen Weg im Schwimmbecken zurück, um die Bereiche zu reinigen, für die er vorgesehen ist (je nach Modell: Boden, Wände, Wasserlinie oder nur Boden). Die Verschmutzungen werden eingesaugt und bleiben im Filter des Reinigers zurück.

Der Reiniger kann wie folgt verwendet werden:

- via Steuerbox (im Lieferumfang des Reinigers enthalten)
- oder via Smartphone oder Tablet, das mit der „iAquaLink™“-App kompatibel ist (siehe " 3 Verwendung der iAquaLink™-App (bei den Modellen iQ)").

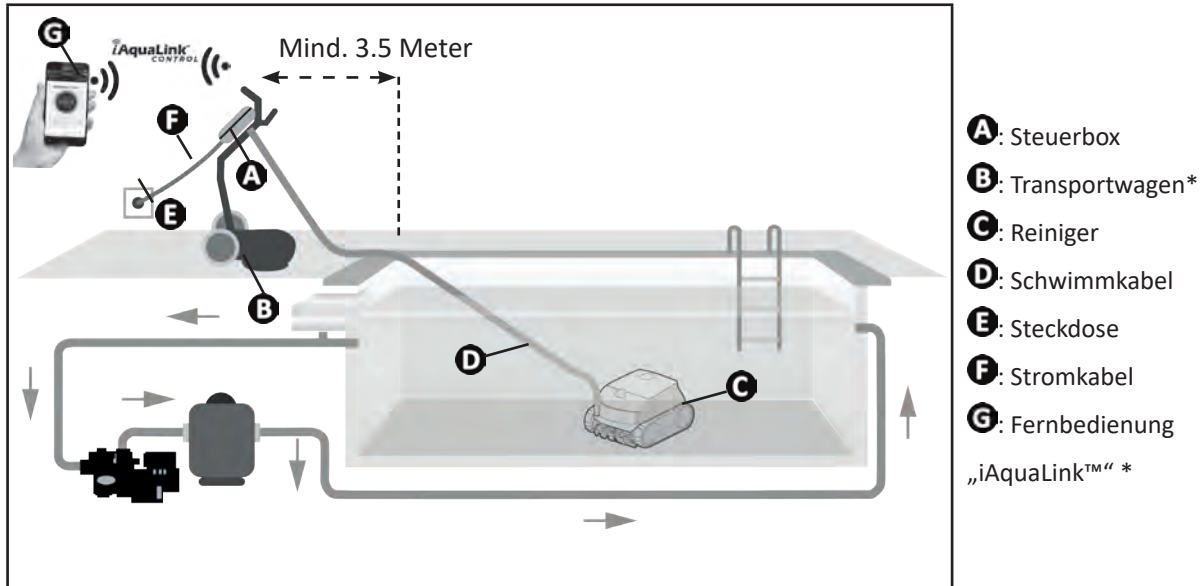

(* je nach Modell)

➤ 1.4 I Vorbereitung des Schwimmbeckens



- Dieses Produkt ist für die Nutzung in fest installierten Schwimmbecken bestimmt. Der Reiniger darf nicht in abmontierbaren Schwimmbecken eingesetzt werden. Ein fest installiertes Schwimmbecken ist im oder auf dem Boden eingebaut und kann nicht leicht abmontiert und eingelagert werden.

- Das Gerät muss in einem Schwimmbeckenwasser betrieben werden, das folgende Eigenschaften aufweist:

Wassertemperatur	Zwischen 10°C und 35°C
pH	Zwischen 6.8 und 7.6
Freies Chlor	< 3 mg/l

- Wenn das Schwimmbecken schmutzig ist, insbesondere bei der Erstinbetriebnahme, entfernen Sie sehr grobe Verschmutzungen mit einem Kescher, um die Leistungen des Gerätes zu optimieren.
- Nehmen Sie Thermometer, Spielzeug und andere Gegenstände, die das Gerät beschädigen könnten, heraus.



3 Allgemeine Benutzung

2.1 I Eintauchen des Reinigers

- Breiten Sie die gesamte Länge des Kabels gerade neben dem Becken aus, um zu vermeiden, dass sich das Kabel während der Tauchphase verknötet (siehe Abbildung 1).
- Stellen Sie sich zum Eintauchen des Reinigers in die Mitte der Beckenlängsseite (siehe Abbildung 2). Die Bewegung des Reinigers wird optimiert und die Kabelverknötung reduziert.
- Tauchen Sie den Reiniger vertikal ins Wasser ein (siehe Abbildung 3).
- Bewegen Sie ihn leicht in alle Richtungen, damit die darin enthaltene Luft entweichen kann (siehe Abbildung 4).
- Genügend Kabel im Wasser ausrollen, damit sich der Reiniger im gesamten Schwimmbecken bewegen kann. Die restliche Kabellänge bleibt am Beckenrand ausgebreitet (siehe Abbildung 5).

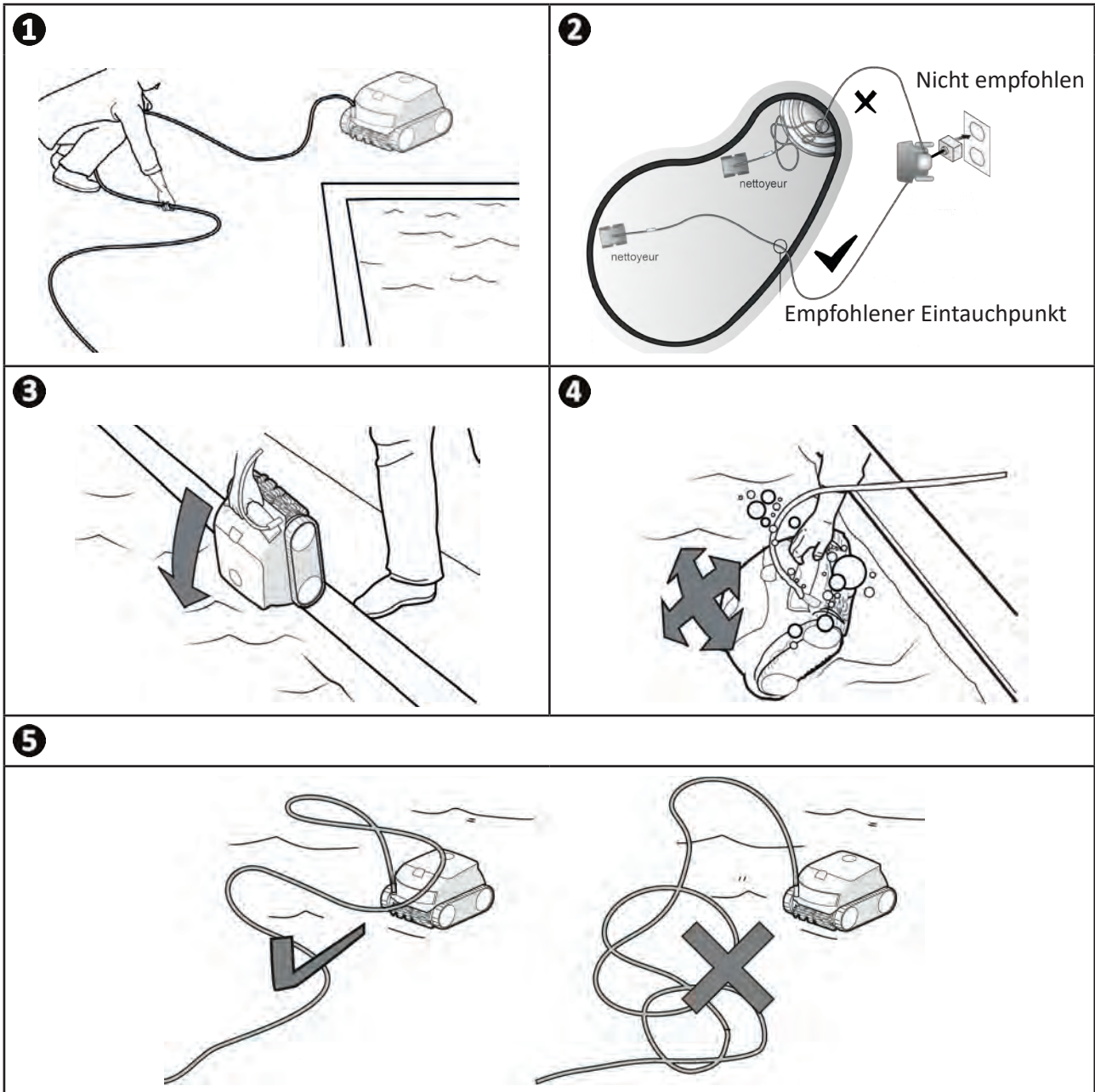

➤ 2.2 | Befestigung auf dem Sockel

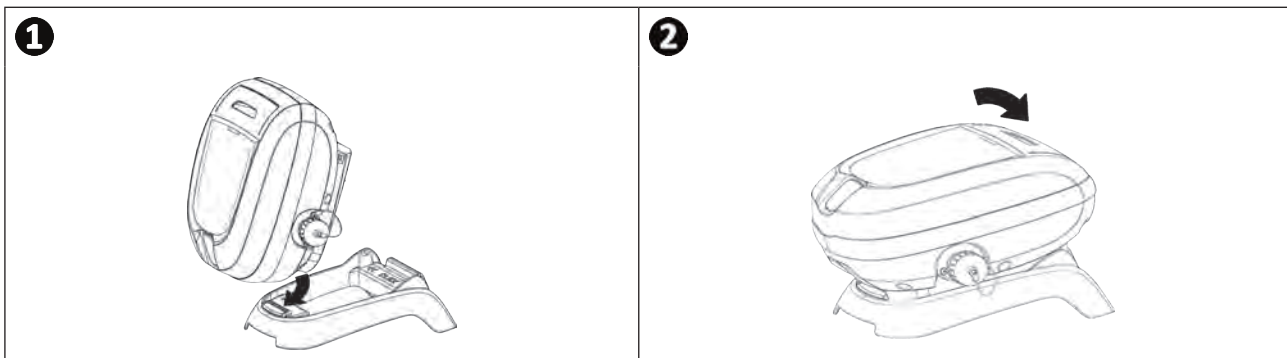

➤ 2.3 | Anschluss der Stromversorgung

Um die Gefahr von Stromschlag, Feuer oder schweren Verletzungen zu vermeiden, sind die folgenden Anweisungen zu beachten:



- Es ist nicht zulässig, für den Anschluss der Steuerbox ein Verlängerungskabel zu verwenden.
- Achten Sie darauf, dass die Steckdose immer leicht zugänglich ist und dass sie vor Regen und Spritzwasser geschützt ist.
- Die Steuerbox ist spritzwassergeschützt, darf aber nicht in Wasser oder eine andere Flüssigkeit getaucht werden. Sie darf nicht an einem überschwemmten Ort installiert werden. Halten Sie bei der Aufstellung des Gerätes einen Abstand von mindestens 3,5 Metern zum Beckenrand ein und vermeiden Sie direkte Sonneneinstrahlung.
- Stellen Sie die Steuerbox in der Nähe der Steckdose auf.

- Schließen Sie das Schwimmkabel an der Steuerbox an (siehe Abbildung 1).
- Stecken Sie den Steckverbinder ein, bis Sie 2 Klickgeräusche hören (siehe Abbildung 2). Prüfen Sie, dass der Steckverbinder gut eingesteckt ist. Wiederholen Sie andernfalls den Vorgang.
- Schließen Sie das Stromkabel an (siehe Abbildung 3). Schließen Sie die Steuerbox nur an einer Steckdose an, die mit einer Fehlerstromschutzeinrichtung von höchstens 30 mA geschützt ist (**wenden Sie sich im Zweifelsfall an einen qualifizierten Techniker**).
- Zum Trennen des Schwimmkabels von der Steuerbox drücken Sie die beiden Klemmen am Ende des Steckverbinders und ziehen Sie den Steckverbinder gleichzeitig heraus (siehe Abbildung 4).

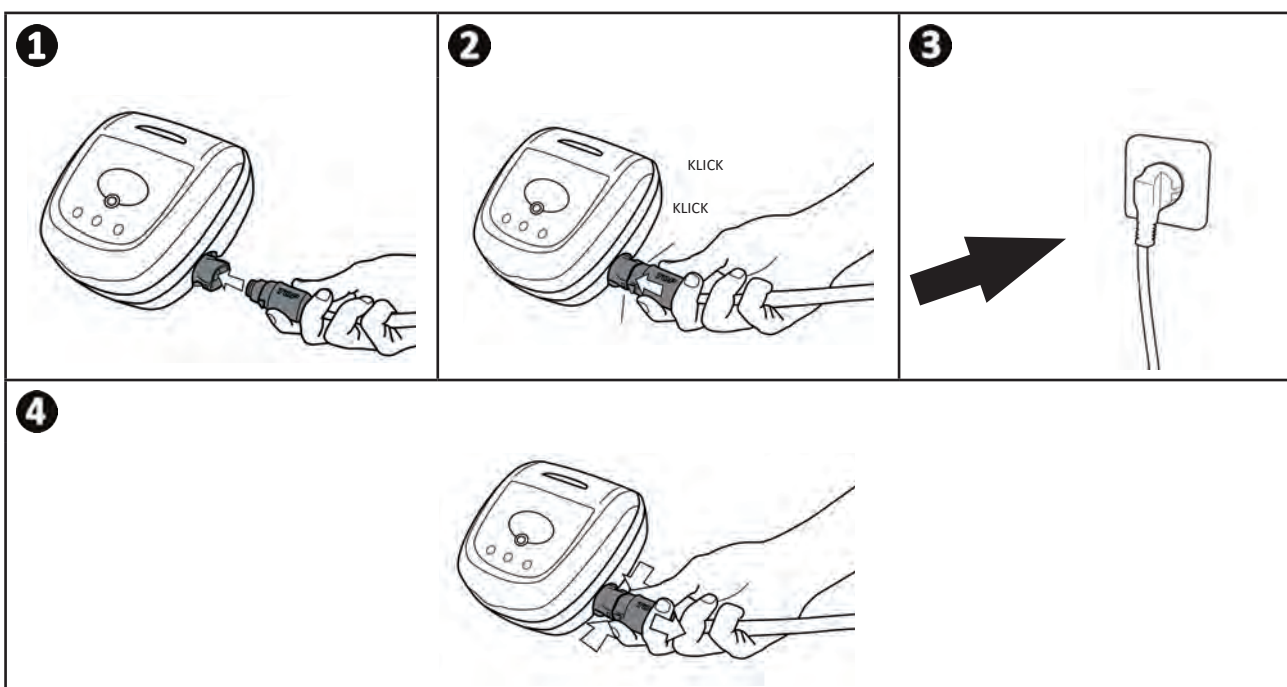

2.4 I Funktionen der Steuerbox

Die Steuerbox erlaubt die Verwendung der Hauptfunktionen und die Verbindung des Geräts mit dem privaten WLAN-Netzwerk (siehe "3 Verwendung der iAquaLink™-App (bei den Modellen iQ)").

Funktion	
Tasten	
	Start/Stop des Reinigungszyklus
	Änderung der Betriebsart „Zu reinigende Fläche“
	Verbindungsaktivierung zu iAquaLink™
	Modus „Lift System“ (Entnahmehilfe)
Kontrollleuchten	
	Reinigungsart „Nur Boden“ aktiviert
	Reinigungsart „Boden+ Wände + Wasserlinie“ aktiviert
	Bluetooth™-Verbindungsstatus
	WLAN-Verbindungsstatus

DE

➤ 2.5 I Start eines Reinigungszyklus

Zur Vermeidung von Verletzungs- und Sachschäden sind die folgenden Anweisungen zu beachten:



- Das Schwimmbecken darf nicht benutzt werden, solange sich das Gerät darin befindet.
- Verwenden Sie das Gerät nicht während einer Schockchlorung im Becken, warten Sie, bis der Chlorgehalt den empfohlenen Wert erreicht hat, bevor Sie den Reiniger eintauchen.
- Verwenden Sie das Gerät nicht, wenn die Abdeckung auf der Wasseroberfläche geschlossen ist.

- Die Steuerbox geht nach 10 Minuten in den Standby-Modus über. Durch einfachen Druck einer Taste kann der Standby-Modus wieder verlassen werden. Durch den Übergang in den Standby-Modus wird der Betrieb des Gerätes nicht unterbrochen, wenn es ein Reinigungsprogramm durchführt.

2.5.1 Auswahl der Reinigungsart

- Die Reinigungsart definiert die zu reinigende Fläche sowie die Reinigungszeit.
- Standardmäßig ist ein Reinigungszyklus bereits eingestellt „**Boden + Wände + Wasserlinie**“ (die Symbole leuchten).
- Die Reinigungsart kann vor dem Starten des Gerätes oder während des Betriebs des Gerätes geändert werden. Die neue Reinigungsart wird sofort gestartet und die angezeigte Restdauer des vorhergehenden Zyklus wird auf null zurückgestellt.



- Bei Modellen mit Doppelfilterung einige Zyklen ohne den Filter für sehr feine Verschmutzungen durchführen, um mit einer groben Reinigung zu beginnen.

- Drücken Sie die Taste 

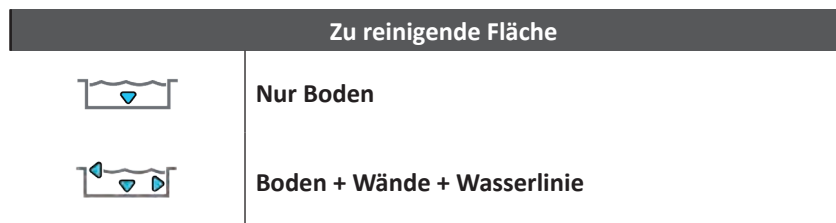

2.5.2 Den Reinigungszyklus starten

- Drücken Sie die Taste 

Das Gerät passt seine Fortbewegungsstrategie an die ausgewählte Reinigungsart an, um die Abdeckrate zu optimieren.



Empfehlung: Verbesserung der Reinigungsleistung

Starten Sie zu Beginn der Badesaison mehrere Reinigungszyklen in der Reinigungsart „Nur Boden“ (entfernen Sie zuvor grobe Verschmutzungen mit einem Kescher).

Dank eines regelmäßigen Einsatzes des Reinigers (jedoch nicht mehr als 3 Zyklen pro Woche) verfügen Sie immer über ein sauberes Schwimmbecken und der Filter verstopft weniger.

➤ 2.6 I Reiniger aus dem Wasser holen



- Um den Reiniger aus dem Wasser zu holen, darf nur der Griff verwendet werden, sonst kann es zu einer Beschädigung kommen.

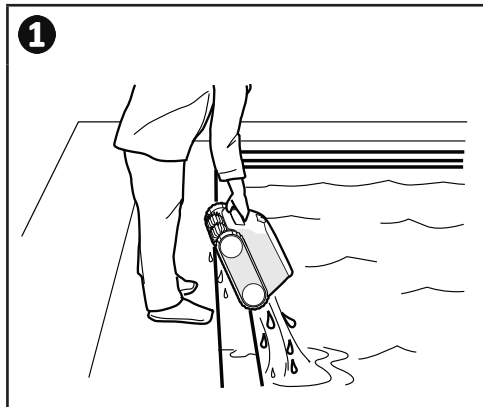

2.6.1 Für Modelle ohne „Lift System“

- Schalten Sie das Gerät durch Drücken der Taste  aus.
- Ziehen Sie leicht am Schwimmkabel, um den Reiniger näher an den Schwimmbeckenrand zu bringen.
- Nehmen Sie den Reiniger so bald wie möglich am Griff und ziehen Sie ihn vorsichtig aus dem Becken heraus, damit das darin enthaltene Wasser abfließen kann (siehe Abbildung **1**).



2.6.2 Für Modelle mit der Entnahmehilfe „Lift System“ (je nach Modell)

Die „Lift-System“-Funktion soll die Entnahme des Reinigers aus dem Wasser erleichtern. Die Funktion kann jederzeit, während oder am Ende eines Reinigungszyklus aktiviert werden.

- Wenn der Reiniger zur gewünschten Wand hin ausgerichtet ist, drücken Sie kurz die Taste . Der Reiniger bewegt sich gerade in Richtung der Wand.
- Wenn der Reiniger nicht zur gewünschten Wand hin ausgerichtet ist, halten Sie die Taste  gedrückt: Der Reiniger dreht sich, um sich zur gewünschten Wand hin auszurichten. Wenn er sich in Richtung der Wand befindet, lassen Sie die Taste wieder los. Der Reiniger bewegt sich gerade in Richtung der Wand.
- Der Reiniger steigt an der Wand hoch und bleibt an der Wasserlinie stehen.
- Holen Sie ihn am Griff aus dem Wasser. Der Reiniger stößt Wasser in einem Strahl nach hinten aus, damit er bei der Entnahme aus dem Wasser leichter ist.

➤ 2.7 I Empfohlene Maßnahmen nach jeder Reinigung

2.7.1 Filter sofort nach der Entnahme aus dem Wasser reinigen



- Die Leistung des Gerätes kann beeinträchtigt werden, wenn der Filter voll ist oder Verschmutzungen eingetrocknet sind.
- Reinigen Sie den Filter sofort nach der Entnahme aus dem Wasser nach jedem Reinigungszyklus mit klarem Wasser, ohne zu warten, dass die Verschmutzungen eintrocknen.

- Führen Sie nach jedem Reinigungszyklus die Filterreinigungsschritte durch, siehe "4.2 I Reinigen des Filters".

2.7.2 Kabel ausbreiten, um Kabelverwicklungen zu vermeiden

Das Verhalten des Gerätes hängt stark von den Verwicklungen des Kabels ab. Wenn das Kabel nicht verknotet ist, wird eine bessere flächendeckende Reinigung des Schwimmbeckens erzielt.

- Entwirren Sie das Kabel und breiten Sie es in der Sonne aus, damit es seine ursprüngliche Form wieder einnimmt.

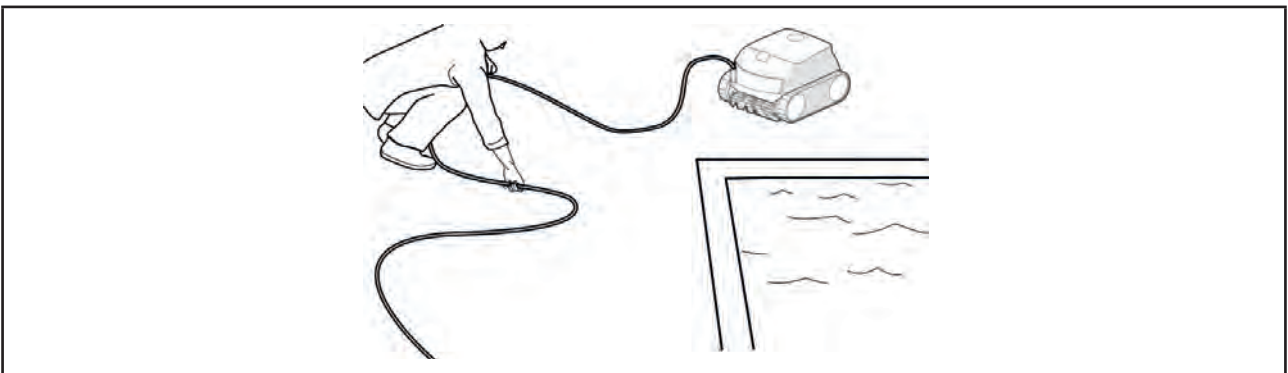

2.7.3 Verstaung des Reinigers und des Kabels



- Lassen Sie das Gerät nach der Verwendung nicht in der prallen Sonne trocknen.
- Bei der Lagerung müssen alle Elemente vor Sonneneinstrahlung, Feuchtigkeit und Witterung geschützt sein.
- Schrauben Sie die Schutzkappe wieder auf, nachdem Sie das Schwimmkabel von der Steuerbox wieder abgenommen haben.

- Bringen Sie den Reiniger senkrecht stehend an der vorgesehenen Stelle am Transportwagen an, damit er schnell trocknet. Wickeln Sie das Kabel sorgfältig auf und hängen Sie es am Kabelhalter des Transportwagens auf (siehe Abbildung ①).
- Bei der Lagerung müssen alle Elemente vor Sonneneinstrahlung und Wasserspritzern geschützt sein. Eine Schutzhülle ist als Option verfügbar (siehe Abbildung ②).

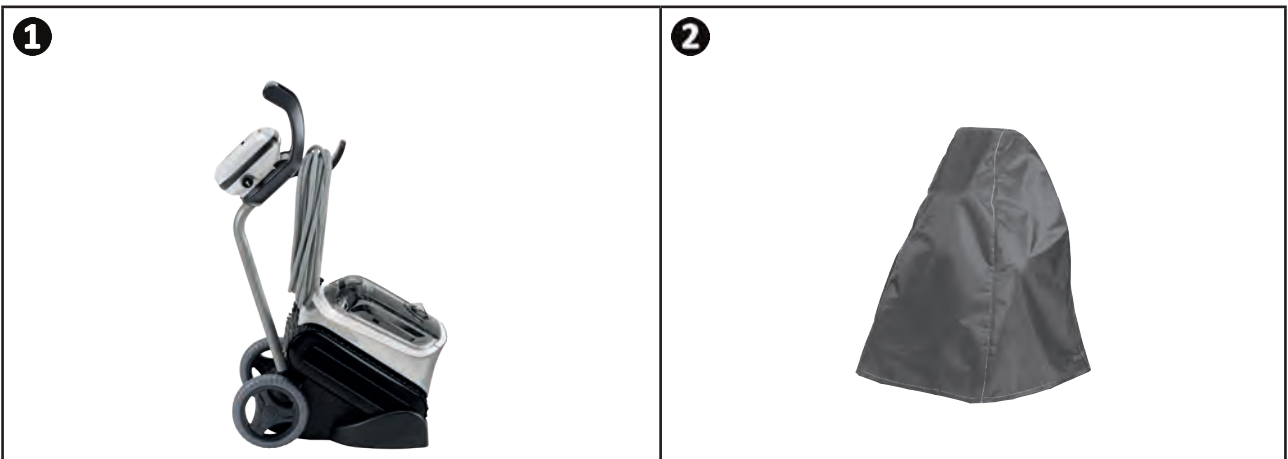

Empfehlung: Wenn kein Transportwagen vorhanden ist, muss das Kabel ebenfalls sorgfältig verstaut werden. Einmal aufgewickelt kann das Kabel z. B. auf eine Wandhalterung gehängt werden.



3 Verwendung der iAquaLink™-App (bei den Modellen iQ)

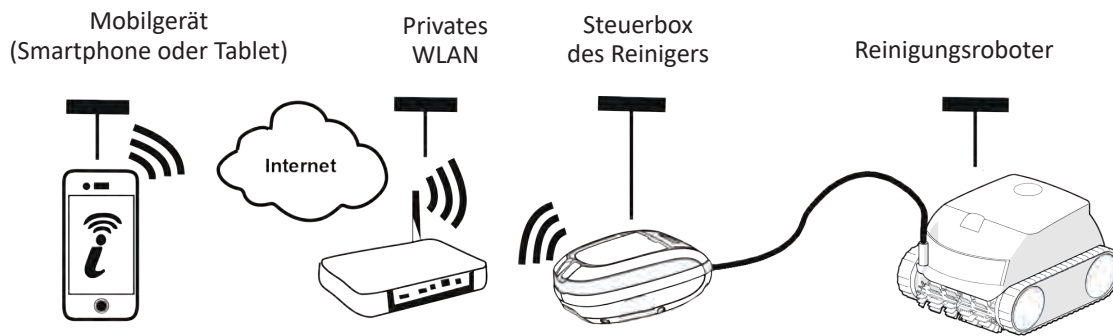

DE

Die iAquaLink™-App ist auf den Systemen iOS und Android verfügbar: Sie bietet Zugang zu zusätzlichen Funktionen. Die iAquaLink™-App ermöglicht die Nutzung erweiterter Funktionen wie z. B. Diagnosehilfefunktionen über Fehlercodemeldungen und die Reinigersteuerung von überall und jederzeit.













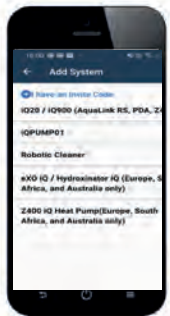

3.1 I Erstmögliche Konfiguration des Reinigers

Bevor Sie mit der Installation der App beginnen, sind folgende Maßnahmen zu ergreifen:

- Schließen Sie die Steuerbox an eine Steckdose an.
- Lassen Sie den Reiniger in das Schwimmbecken eintauchen.
- Verwenden Sie ein Smartphone oder Tablet, das mit WLAN ausgestattet ist.
- Verwenden Sie ein WLAN-Netzwerk mit einem Signal, das stark genug ist, um eine Verbindung zur Steuerbox des Reinigers herzustellen. Das WLAN-Signal muss an dem Ort empfangbar sein, an dem der Reiniger und seine Steuerbox eingesetzt werden. Andernfalls verwenden Sie eine technische Lösung, um das vorhandene Signal zu verstärken.
- Halten Sie das Passwort für Ihr privates WLAN-Netzwerk bereit.





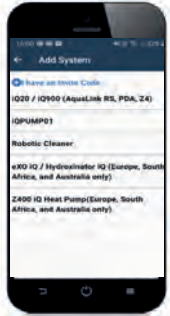



- Laden Sie die im App Store (iOS) oder Google Play Store (Android) erhältliche iAquaLink™-App herunter.

<p>1</p>  <ul style="list-style-type: none"> • Loggen Sie sich ein oder lassen Sie sich erst registrieren. 	<p>2</p>  <ul style="list-style-type: none"> • Tippen Sie auf das Symbol +, um ein neues Gerät hinzuzufügen. 	<p>3</p>  <ul style="list-style-type: none"> • Wählen Sie „Automatischer Schwimmbadreiniger“. • Wählen Sie das Modell aus.
<p>4</p>  <ul style="list-style-type: none"> • Drücken Sie die Taste  der Steuerbox, um Bluetooth™ zu aktivieren und die Synchronisation durchzuführen. 	<p>5</p>  <ul style="list-style-type: none"> • Die LED  blinkt während der Synchronisation. • Eine Meldung auf dem Bildschirm zeigt an, dass die Bluetooth™-Verbindung zwischen der Steuerbox und dem Smartphone ordnungsgemäß hergestellt wurde. Die LED  leuchtet dauerhaft. (*) 	<p>6</p>  <ul style="list-style-type: none"> • Wählen Sie das private WLAN-Netzwerk aus.
<p>7</p>  <ul style="list-style-type: none"> • Geben Sie das Passwort des WLAN-Netzwerks ein. 	<p>8</p>  <ul style="list-style-type: none"> • Die LED  blinkt während der Synchronisation. • Eine Meldung auf dem Bildschirm zeigt an, dass die WLAN-Verbindung zwischen der Steuerbox und dem privaten Netzwerk ordnungsgemäß hergestellt wurde. (*) • Die LED  leuchtet dauerhaft und die LED  erlischt. 	<p>9</p>  <ul style="list-style-type: none"> • Passen Sie den Namen des Reinigers an, um ihn einfacher zu finden. • Tippen Sie auf der Seite „Meine Geräte“ auf den Reiniger, um über die iAquaLink™-App auf die Steuerungsfunktionen zuzugreifen.



(*): Wenn eine Fehlermeldung erscheint oder die Verbindung immer noch nicht hergestellt ist, konsultieren Sie bitte die Tabelle "5.3 I Dignosehilfe für die Verbindung zur iAquaLink™-App".

3.2 I In der iAqualink™-App verfügbare Funktionen

Mit dem Smartphone über die iAquaLink™-App:		RE 44 -- iQ XA 30 -- iQ 30 XA iQ CNX 30 iQ	RE 46 -- iQ XA 40 -- iQ 40 XA iQ CNX 40 -- iQ
Fernsteuerung (WLAN)		✓	✓
	Start des Reinigungszyklus	✓	✓
	Stopp des Reinigungszyklus	✓	✓
	Einstellung der Zyklusdauer		✓
	Überwachung des Fortschritts des Reinigungszyklus	✓	✓
	Fernsteuerungsmodus		✓
	„Lift-System“-Funktion: Entnahmehilfe		✓
	Auswahl von gespeicherten Reinigungsprogrammen	✓	✓
Optimierung des Reinigers durch automatische Aktualisierung		✓	✓

DE

3.2.1 Reinigungszyklen programmieren und steuern (je nach Modell)

Über die App:

- **Reinigung starten/stoppen**
- **Verbleibende Reinigungszeit** des aktuellen Zyklus überprüfen (Anzeige in Stunden und Minuten)
- In 15-Minuten-Schritten **die Reinigungsdauer erhöhen/reduzieren** (je nach Modell)
- **Auswahl von gespeicherten Reinigungsmodi.**



- Der neue Reinigungsmodus wird für die aktuelle Reinigung und für alle zukünftigen Zyklen aktiviert.
- Die Dauer des Reinigungszyklus kann je nach den gewählten Einstellungen variieren.

3.2.2 Fernsteuerungsmodus (je nach Modell)



- Aktivieren Sie die Fernsteuerung nur, wenn der Reiniger im Blickfeld ist.

- Der Reiniger kann dank des „**Joystick-Modus**“ mit einem Smartphone oder Tablet als Fernbedienung gesteuert werden:

- Drücken Sie auf die entsprechenden Symbole, um den Reiniger **vorwärts**, **rückwärts** und nach **links** oder **rechts** zu steuern.





- Wenn die Reaktionszeit des Reinigers für eine über die App angeforderte Aktion relativ lang ist, überprüfen Sie das WLAN-Netzwerksignal, siehe "3.1 | Erstmalige Konfiguration des Reinigers".

3.2.3 Entnahmehilfe „Lift System“ (je nach Modell)



- Aktivieren Sie die Lift-System-Funktion nur, wenn der Reiniger im Blickfeld des Bedieners ist.

- Tippen Sie in der App auf , um die „Lift System“-Funktion zu verwenden (siehe § "2.6.2 Für Modelle mit der Entnahmehilfe „Lift System“ (je nach Modell) ").
- Tippen Sie auf die Richtungspfeile, um den Reiniger nach rechts oder links zu drehen.
- Wenn sich der Reiniger in Richtung der gewünschten Wand befindet, tippen Sie auf die Taste , damit er sich bis zur Wand bewegt.

3.2.4 Fehlermeldungen

Bei Erkennung eines Fehlers wird ein Warnsymbol auf dem Empfangsbildschirm angezeigt .

- Drücken Sie auf das Warnsymbol , um die Lösungen zur Fehlerbehebung anzuzeigen, siehe "5.2 | Störungsanzeigen".
- Drücken Sie auf **Fehler löschen**, wenn das Problem gelöst ist, oder wählen Sie **OK**, um den Reiniger im Fehlermodus zu belassen und das Problem später zu diagnostizieren.

3.2.5 Menü Einstellungen

Es ist jederzeit möglich, bestimmte Konfigurationsparameter durch Drücken des Symbols oben rechts zu ändern.



4 Instandhaltung



Um schwere Verletzungen zu vermeiden:

- Trennen Sie den Reiniger vom Stromnetz.

4.1 I Reinigen des Reinigers

- Das Gerät muss regelmäßig mit klarem oder leicht seifenhaltigem Wasser gereinigt werden. **Es darf kein Lösungsmittel verwendet werden.**
- Spülen Sie das Gerät mit reichlich klarem Wasser ab.
- Lassen Sie das Gerät nicht in der prallen Sonne am Beckenrand trocknen.



Empfehlung: Um die optimale Funktion des Gerätes aufrechtzuerhalten und ein optimales Leistungsniveau zu gewährleisten:

- Es wird empfohlen, den Filter, die Raupenbänder und die Bürsten alle 2 Jahre auszuwechseln.
- Es wird empfohlen, die Verschleißmarkierung auf den Raupenbändern zu beachten und die Raupenbänder auszutauschen, sobald die Markierung erreicht ist.

4.2 I Reinigen des Filters



- Die Leistung des Gerätes kann beeinträchtigt werden, wenn der Filter voll ist oder Verschmutzungen eingetrocknet sind.
- Reinigen Sie den Filter nach jedem Reinigungszyklus mit klarem Wasser.

- Im Fall einer Filterverstopfung reinigen Sie ihn mit einer Säurelösung (z. B. Essigessenz). Es wird empfohlen, diese Reinigung mindestens einmal pro Jahr vorzunehmen, da sich der Filter verstopft, wenn er mehrere Monate lang nicht verwendet wird (während der Einwinterung).

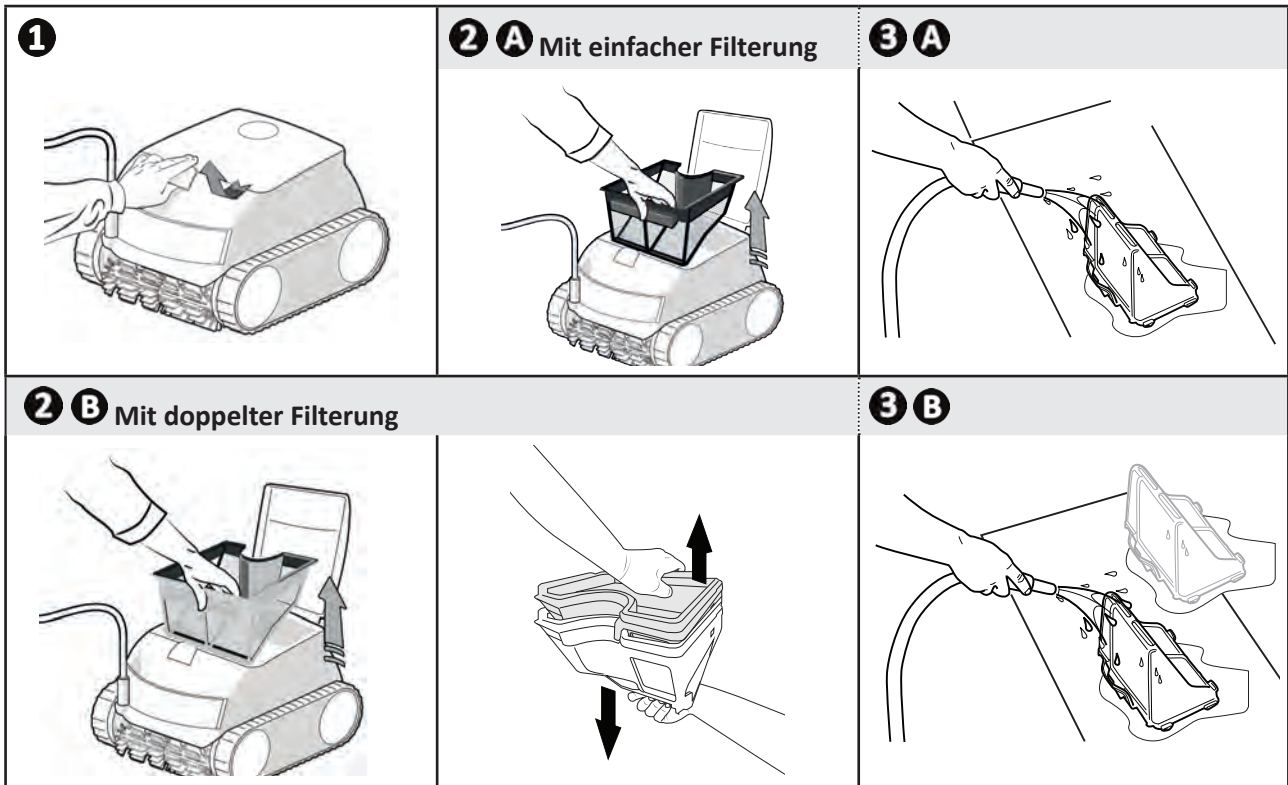

➤ 4.3 I Reinigen des Propellers

Um schwere Verletzungen zu vermeiden:



- Trennen Sie den Reiniger vom Stromnetz.

- Bei der Wartung des Propellers müssen unbedingt Schutzhandschuhe getragen werden .

- Öffnen Sie die Filterzugangsklappe, indem Sie den Riegel anheben (siehe Abbildung ➊).
- Entfernen Sie den Filter (siehe Abbildung ➋).
- Führen Sie einen Schraubendreher in die dafür vorgesehenen Löcher ein (in zwei einander gegenüberliegende Löcher) und drücken Sie ihn nach rechts, um den Strömungsleiter gegen den Uhrzeigersinn zu lösen (beim ersten Ausbau ist der Strömungsleiter stark festgezogen) (siehe Abbildung ➌).
- Wenn der Strömungsleiter gelöst ist, kann er von Hand abgeschraubt werden (siehe Abbildung ➍).
- Entfernen Sie den Strömungsleiter, indem Sie ihn anheben (siehe Abbildung ➎).
- Ziehen Sie Handschuhe an und ziehen Sie am Propeller. Halten Sie ihn dabei gut fest (siehe Abbildung ➏ und ➐).
- Entfernen Sie alle Verschmutzungen (Laub, Steine, ...), die den Propeller blockieren könnten.



- Wenn die Reinigung abgeschlossen ist, lassen Sie den Propeller und den Filter wieder fest einrasten.

➊

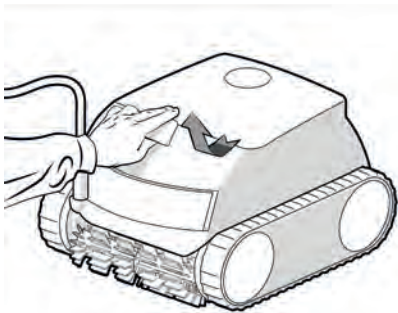

➋

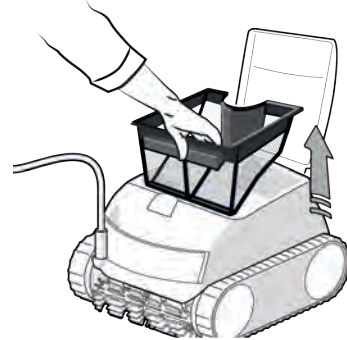

➌

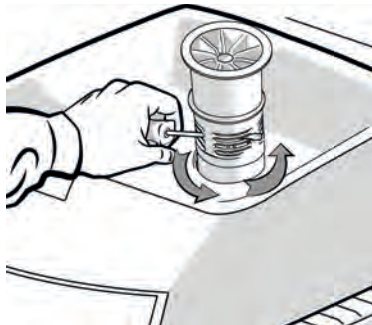

➍

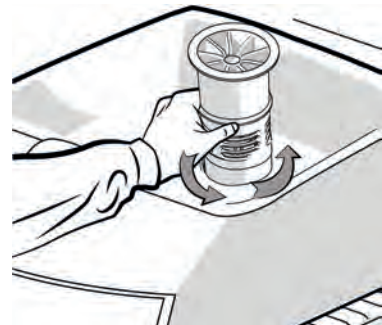

➎

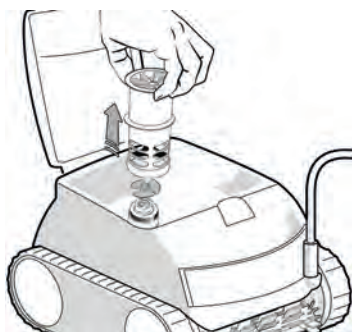

➏

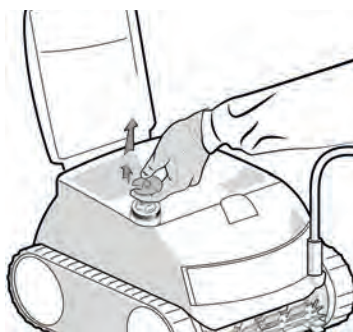

➐

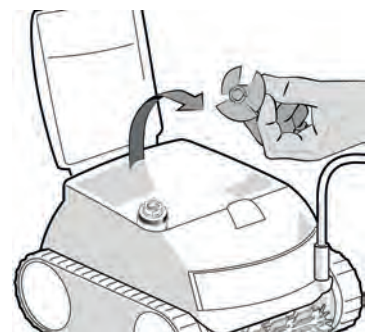

➤ 4.4 | Ersetzen der Bürsten

Sind die Bürsten abgenutzt?

- Ersetzen Sie die Bürsten, wenn die Verschleißanzeigen der in Abbildung **B** gezeigten Situation ähneln:

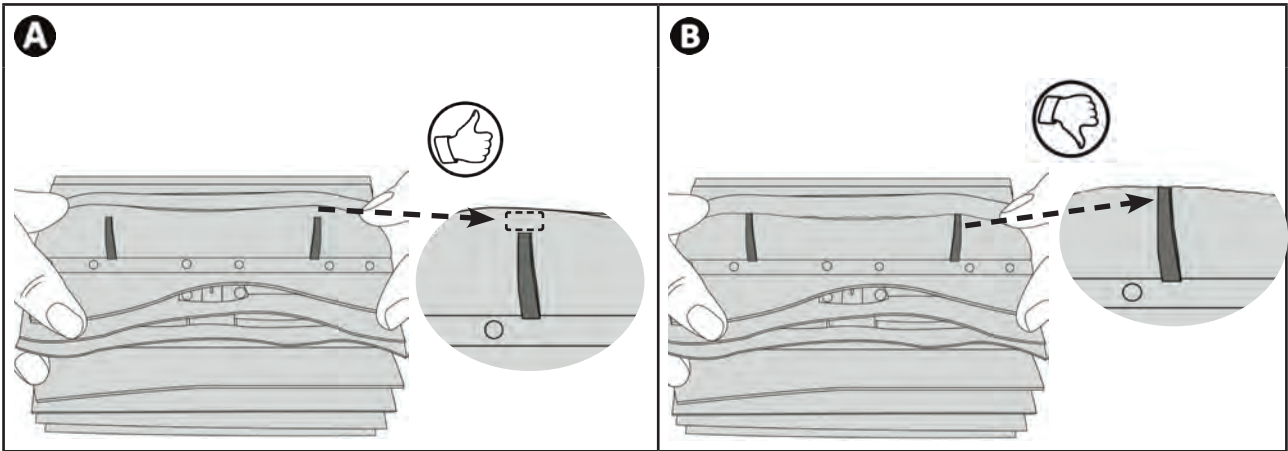

DE

Abgenutzte Bürsten entfernen

- Ziehen Sie die Laschen aus den Löchern, in denen sie befestigt sind und entnehmen Sie die Bürsten.

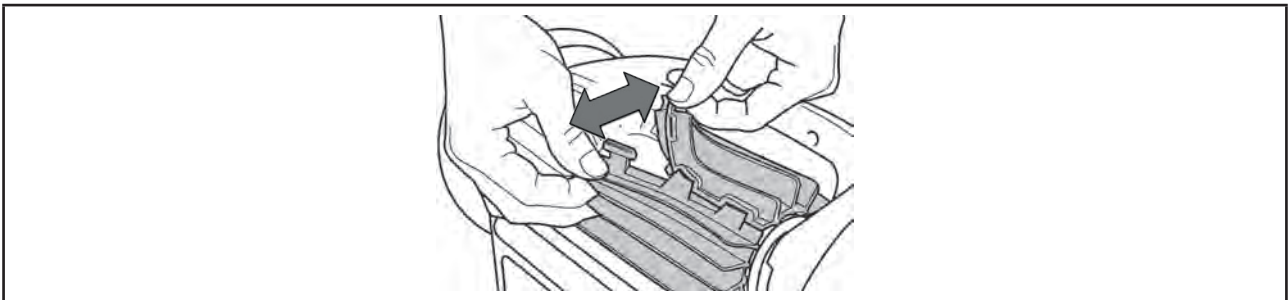

Neue Bürsten einsetzen

- Zum Montieren der neuen Bürste schieben Sie die Seite ohne Lasche unter die Bürstenhalterung (siehe Abbildung **1**).
- Drehen Sie die Bürste um ihre Halterung, stecken Sie die Laschen in die Befestigungslöcher und ziehen Sie am Ende jeder Lasche, um die Seiten zusammenzuführen (siehe Abbildung **2**).
- Schneiden Sie die Laschen mit einer Schere ab, damit ihre Länge mit den anderen Lamellen übereinstimmt (siehe Abbildung **3**).

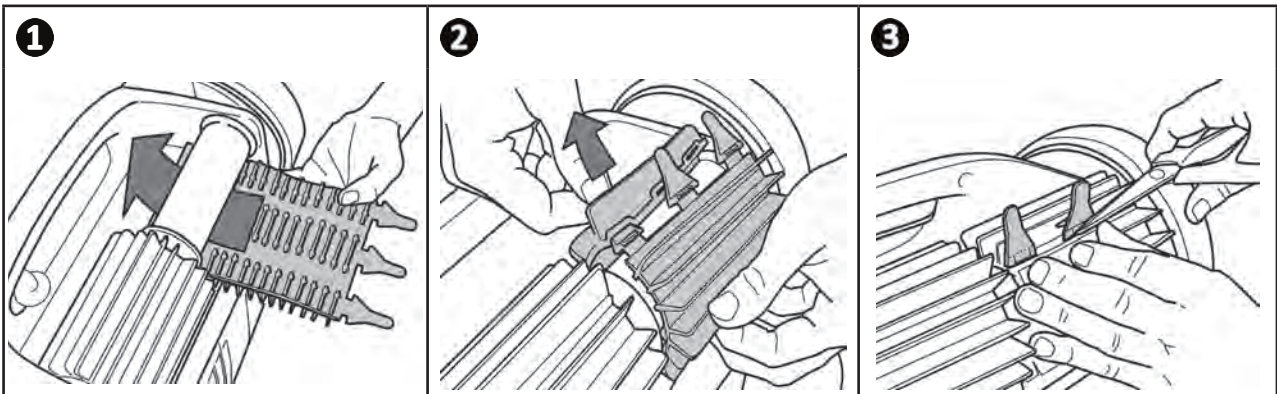







5 Problembehebung



- Bevor Sie sich an den Fachhändler wenden, nehmen Sie im Fall einer Betriebsstörung mithilfe der folgenden Tabellen einfache Überprüfungen vor.
- Sollte das Problem dadurch nicht gelöst werden, wenden Sie sich bitte an Ihren Fachhändler.
-  : Einem qualifizierten Techniker vorbehaltene Maßnahmen.







5.1 I Verhaltensweisen des Gerätes

Ein Teil des Beckens wird nicht richtig gereinigt	<ul style="list-style-type: none"> • Wiederholen Sie den Eintauchvorgang (siehe § "2.1 I Eintauchen des Reinigers") und versuchen Sie dabei, das Gerät an einer anderen Stelle des Beckens einzutauchen, bis Sie die optimale Stelle gefunden haben. • Die Positionierung des Kabels kann die Bewegungen des Reinigers einschränken: Stellen Sie sicher, dass genügend Kabel im Becken abgerollt ist und dass die restliche Kabellänge am Beckenrand ausgebreitet ist. • Der Filter ist voll oder verschmutzt: Den Filter reinigen.
Das Gerät liegt nicht perfekt am Beckenboden an	<ul style="list-style-type: none"> • Im Gehäuse des Gerätes ist noch Luft eingeschlossen. Wiederholen Sie den Eintauchvorgang (siehe § "2.1 I Eintauchen des Reinigers"). • Der Filter ist voll oder verschmutzt: Den Filter reinigen (siehe "4.2 I Reinigen des Filters"). • Wenn der Filter trotz dieser Reinigung immer noch verstopft ist: Den Filter austauschen. • Der Propeller ist beschädigt: 
Das Gerät steigt nicht an der Wand hoch	<ul style="list-style-type: none"> • Wenden Sie sich an Ihren Händler: 
Das Gerät steigt nicht mehr die Wände hoch, so wie am Anfang	<ul style="list-style-type: none"> • Der Filter ist voll oder verschmutzt: Den Filter reinigen. • Der Filter ist verstopft: Den Filter ersetzen. • Die Raupenbänder sind ausgedehnt oder abgenutzt: Wenden Sie sich an Ihren Händler , um sie auszutauschen. • Verschmutzungen/Gegenstände verhindern den Betrieb des Ventils: Wenden Sie sich an Ihren Händler:  • Obwohl das Wasser klar zu sein scheint, sind mikroskopische, mit bloßem Auge unsichtbare Algen im Becken vorhanden, die die Wände rutschig machen und das Gerät am Hochsteigen hindern. Führen Sie eine Schockchlorung durch und senken Sie leicht den pH-Wert. Lassen Sie das Gerät während der Schockchlorung nicht im Wasser.
Beim Starten führt das Gerät keine Bewegung aus	<ul style="list-style-type: none"> • Prüfen Sie, dass die Steckdose zu der Steuerbox Strom führt. • Prüfen Sie, dass ein Reinigungszyklus gestartet wurde und dass die Kontrollleuchten leuchten.
Das Kabel verknotet sich	<ul style="list-style-type: none"> • Wickeln Sie die maximale Kabellänge im Becken ab und breiten Sie die restliche Kabellänge am Beckenrand aus.
Die Steuerbox reagiert auf keinen Tastendruck	<ul style="list-style-type: none"> • Ziehen Sie den Stecker des Netzkabels aus der Steckdose, warten Sie 10 Sekunden und stecken Sie den Stecker wieder ein.

Sollte das Problem dadurch nicht gelöst werden, wenden Sie sich bitte an den Fachhändler: 

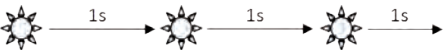
5.2 | Störungsanzeigen

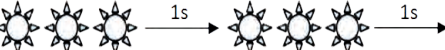
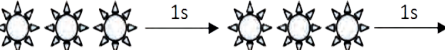
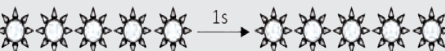
- Die Statusleuchte der Steuerbox blinkt, um den Benutzer auf eine Störungsanzeige hinzuweisen. Folgen Sie den unten vorgeschlagenen Lösungen zur Fehlerbehebung.
- Störungsanzeigen sind auch in der iAquaLink™-App zugänglich (bei den Modellen iQ).

Power-LED  oder Start-LED 	Anzeige in der iAquaLink™-App (je nach Modell)	Lösungen
	Kommunikation	<ul style="list-style-type: none"> Trennen Sie den Reiniger vom Stromnetz und schließen Sie ihn wieder an. Überprüfen Sie, dass das Reinigerkabel richtig an der Steuerbox angeschlossen ist. Prüfen Sie, dass nichts im Kabelanschlussbereich eine Störung verursacht. Wenn das Problem dadurch nicht behoben wird, wenden Sie sich an den Händler, damit er eine komplette Diagnose vornimmt.
	Antriebsmotor rechts Antriebsmotor links Verbrauch des rechten Antriebsmotors Verbrauch des linken Antriebsmotors	<ul style="list-style-type: none"> Prüfen Sie, dass die freie Drehbewegung der Bürsten oder der Raupenbänder nicht durch Verschmutzungen oder durch das Kabel behindert wird. Prüfen Sie, dass nichts im Kabelanschlussbereich eine Störung verursacht. Drehen Sie jedes Rad um eine Vierteldrehung in dieselbe Richtung, bis sich eine leichtgängige Drehung einstellt. Wenn das Problem dadurch nicht behoben wird, wenden Sie sich an den Händler, damit er eine komplette Diagnose vornimmt.
	Reiniger läuft trocken	<ul style="list-style-type: none"> Schalten Sie den Reiniger aus. Den Filter sorgfältig reinigen. Tauchen Sie ihn wieder ins Wasser und schütteln Sie ihn dabei, damit die Luftblasen entweichen. Starten Sie den Zyklus erneut. Wenn das Problem dadurch nicht behoben wird, wenden Sie sich an den Händler, damit er eine komplette Diagnose vornimmt.
	Pumpenmotor Verbrauch des Pumpenmotors	<ul style="list-style-type: none"> Überprüfen Sie, ob der Propeller nicht durch Fremdkörper oder Haare blockiert wird. Den Filter sorgfältig reinigen. Wenn das Problem dadurch nicht behoben wird, wenden Sie sich an den Händler, damit er eine komplette Diagnose vornimmt.
	Softwareaktualisierung fehlgeschlagen oder unvollständig	<ul style="list-style-type: none"> Trennen Sie die Steuerbox vom Stromnetz und schließen Sie sie wieder an, die Aktualisierung wird neu gestartet. Sollte der Fehler dadurch nicht behoben werden, wenden Sie sich an Ihren Fachhändler.
 Sehr schnelles Blinken	Softwareaktualisierung läuft	<ul style="list-style-type: none"> Warten Sie das Ende der Aktualisierung ab. Trennen Sie nicht das Netzkabel des Reinigers, während die Aktualisierung läuft.
N/A	Verbindungsfehler	<ul style="list-style-type: none"> Überprüfen Sie den Status der Bluetooth/WLAN-LEDs an der Steuerbox und führen Sie die in der Tabelle beschriebenen Schritte aus "5.3 Diagnosehilfe für die Verbindung zur iAquaLink™-App".
N/A	In der Liste „Meine Geräte“ erscheint ein roter Punkt bei diesem Gerät.	<ul style="list-style-type: none"> Das Gerät ist nicht angeschlossen oder mit dem privaten WLAN-Netzwerk verbunden. Wenn der Punkt rot erscheint, obwohl die Steuerbox angeschlossen ist und die Bluetooth/WLAN-Symbole leuchten, aktualisieren Sie den Bildschirm (indem Sie Ihren Finger von oben nach unten bewegen). Wenn der Punkt grün erscheint, ist das Gerät funktionsbereit.

Sollte das Problem dadurch nicht gelöst werden, wenden Sie sich bitte an den Fachhändler: 

Ein Fehlercode löschen







Über die Steuerbox:



- Drücken Sie nach der Fehlerbehebung auf eine beliebige Taste, um den Fehlercode zu löschen (außer auf die Taste ).

Über die iAquaLink™-App:

- Nachdem Sie die Fehlerbehebungslösungen befolgt haben, drücken Sie auf **Fehler löschen**.

5.3 I Diagnosehilfe für die Verbindung zur iAquaLink™-App

Zustand der Steuerbox	Mögliche Ursachen	Lösungen
<ul style="list-style-type: none"> • Die LED  blinkt. 	<ul style="list-style-type: none"> • Die verwendete App-Version ist veraltet. • Die Steuerbox ist mit dem Router, aber nicht mit dem Cloud-Server verbunden (LAN angeschlossen, WEB nicht angeschlossen). • 5GHz-Router nicht kompatibel. 	<ul style="list-style-type: none"> • App-Version aktualisieren. • Kontaktieren Sie den Internetanbieter. • Trennen Sie den privaten WLAN-Router 10 Sekunden lang vom Stromnetz. Schließen Sie den WLAN-Router wieder an und prüfen Sie, ob die LEDs aufleuchten. • Prüfen Sie den Internetanschluss - das Netz könnte ausgefallen sein. • Ersetzen Sie den Router.
<ul style="list-style-type: none"> • Alle LEDs sind erloschen. 	<ul style="list-style-type: none"> • Sehr helles Sonnenlicht. 	<ul style="list-style-type: none"> • Decken Sie das Gerät ab, um es vor Sonneneinstrahlung zu schützen, und prüfen Sie, ob die Kontrollleuchten zu sehen sind.
	<ul style="list-style-type: none"> • Steuerbox nicht angeschlossen 	<ul style="list-style-type: none"> • Schließen Sie die Steuerbox an (siehe "2.3 I Anschluss der Stromversorgung").
	<ul style="list-style-type: none"> • Stromausfall 	<ul style="list-style-type: none"> • Prüfen Sie, ob Spannung am Schutzschalter anliegt. • Prüfen Sie, ob die Steckdose Strom hat, beispielsweise durch Anschließen eines anderen Gerätes.
	<ul style="list-style-type: none"> • Verlust des Internetanschlusses 	<ul style="list-style-type: none"> • Prüfen Sie den Internetanschluss - das Netz könnte ausgefallen sein.
<ul style="list-style-type: none"> • Die LED  ist erloschen. • Die LED  leuchtet auf, aber es gibt keine (oder nur eine unregelmäßige) WLAN-Verbindung. Auf dem Display der iAquaLink™-App erscheint die Meldung „Verbindungsfehler“. 	<ul style="list-style-type: none"> • Verlust des Internetanschlusses • WLAN-Signal schwach* • Die Steuerbox ist zu weit vom privaten WLAN-Router entfernt 	<ul style="list-style-type: none"> • Prüfen Sie den Internetanschluss - das Netz könnte ausgefallen sein. • Sicherstellen, dass ein ausreichend starkes WLAN-Signal vorhanden ist. Es gibt mehrere Möglichkeiten, um die Stärke des WLAN-Signals zu prüfen: <ul style="list-style-type: none"> - Trennen Sie den privaten WLAN-Router vom Stromnetz und schließen Sie ihn wieder an. - Überprüfen Sie den Netzwerkstatus über die Systemsteuerung eines Laptops. Prüfen Sie die Stärke des Signals des WLAN-Netzwerks am Laptop und beobachten Sie den Ausschlag des Signals. - Installieren Sie die iAquaLink™-App auf einem Smartphone oder Tablet. Prüfen Sie die Stärke des Signals des WLAN-Netzwerks am Mobilgerät und beobachten Sie den Ausschlag des Signals. Wenn das WLAN-Signal schwach ist, muss ein WLAN-Repeater installiert werden. - Verwenden Sie eine App für die Analyse des WLAN-Netzwerks, von denen es mehrere in iOS oder Android gibt. • Platzieren Sie bei der ersten Konfiguration die Steuerbox des Reinigers so nahe wie möglich an Ihren WLAN-Router. Verwenden Sie kein Verlängerungskabel (siehe "2.3 I Anschluss der Stromversorgung") und wiederholen Sie dann die Konfigurationsschritte (siehe "3.1 I Erstmalige Konfiguration des Reinigers"): <ul style="list-style-type: none"> - Wenn die LED  aufleuchtet, schließen Sie die Steuerbox in der Nähe des Schwimmbeckens an. - Wenn die LED  nicht mehr leuchtet, schließen Sie die Steuerbox erneut so nahe wie möglich am Haus an. - Wenn die LED  immer noch nicht aufleuchtet, muss ein WLAN-Repeater installiert werden.

Zustand der Steuerbox	Mögliche Ursachen	Lösungen
<ul style="list-style-type: none"> Die LED  leuchtet und die Meldung „PROG“ wird angezeigt (je nach Modell). In der App wird eine Meldung angezeigt. Die Tasten können nicht aktiviert werden. Die LED  leuchtet während dieses Vorgangs nicht auf. 	<ul style="list-style-type: none"> Es läuft eine Softwareaktualisierung. 	<ul style="list-style-type: none"> Warten Sie das Ende der Aktualisierung ab. Trennen Sie nicht das Netzkabel des Reinigers, während die Aktualisierung läuft.

***Ein schwaches WLAN-Signal kann mehrere Gründe haben**

- Entfernung zwischen Router und Steuerbox des Reinigers
- Routertyp
- Anzahl Wände und Fremdkörper zwischen Router und Steuerbox des Reinigers
- Internetanbieter
- usw.



Recycling

Dieses von der europäischen WEEE-Richtlinie 2012/19/EU (Richtlinie über Elektro- und Elektronik-Altgeräte) vorgeschriebene Symbol bedeutet, dass Sie Ihr Gerät nicht mit dem Haushaltsmüll entsorgen dürfen. Es muss getrennt gesammelt werden, damit es wiederverwendet, recycelt oder verwertet werden kann. Wenn es potenziell umweltgefährdende Stoffe enthält, müssen diese entsorgt oder neutralisiert werden. Ihr Händler kann Sie über die Recyclingbedingungen informieren.

Ihr Händler
Your retailer

Gerätemodell
Appliance model

Seriennummer
Serial number

Für weitere Informationen, Produktregistrierung und Kundendienst:
For more information, product registration and customer support:

www.zodiac.com

